

RE48A●●1●MW

RE48A M●1●MW

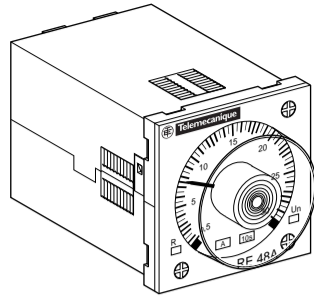

RE48A CV1●MW

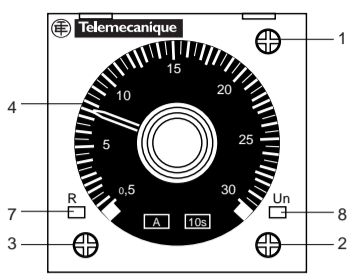
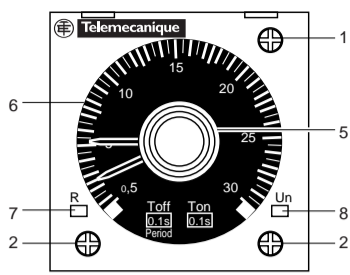

RE48A TM12MW

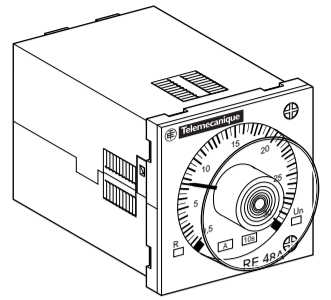
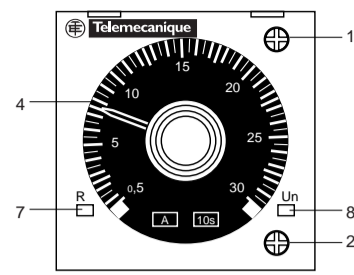

- | | | | | |
|---|--|---|--|---|
| <p>1 : Sélection de la base de temps (12 et 30).
2 : Sélection de l'unité de temps (X0,1 s, X1 s, X10 s, X1 mn, X10 mn, X1 h, X10 h).
3 : Sélection de la fonction :
- RE48ML12MW : A, B, C, Di.
- RE48MH13MW : A1, A2, H1, H2.
4 : Cadran de réglage temporisation Ø 39 mm.
5 : Cadran orange, réglage du temps d'impulsion (L / Li).
6 : Cadran blanc, réglage du temps de pause (L / Li).
7 : Voyant jaune, état du relais temporisé de sortie.
8 : Voyant vert, état de l'alimentation (clignotant pendant temporisation)</p> | <p>1 : Selection of the time base (12 and 30).
2 : Selection of the unit of time:(X0,1 s, X1 s, X10 s, X1 mn, X10 mn, X1 h, X10 h).
3 : Selection of the function:
- RE48ML12MW : A, B, C, Di.
- RE48MH13MW : A1, A2, H1, H2.
4 : Ø 39 mm time delay adjustment dial.
5 : Orange dial, adjustment of the pulse time (L / Li).
6 : White dial, adjustment of the pause time (L / Li).
7 : Yellow indicator, state of output timer.
8 : Green indicator, state of the supply (flashing during time delay).</p> | <p>1 : Auswahl der Zeitbasis (12 und 30).
2 : Auswahl der Zeiteinheit (X0,1 s, X1 s, X10 s, X1 mn, X10 mn, X1 h, X10 h).
3 : Auswahl der funktion:
- RE48ML12MW : A, B, C, Di.
- RE48MH13MW : A1, A2, H1, H2.
4 : Einstellung der Zeitverzögerung, Ø 39 mm.
5 : Orangefarbenes Zifferblatt, Einstellung der Impulszeit (L / Li).
6 : Weißes Zifferblatt, Einstellung der Pausenzeit (L / Li).
7 : gelbe LED, Schaltzustand des Ausgangsrelais
8 : grüne LED, Zustand der Stromversorgung (blinkt bei Verzögerung)</p> | <p>1 : Selección de la base de tiempo (12 y 30).
2 : Selección de la unidad de tiempo (X0,1 s, X1 s, X10 s, X1 mn, X10 mn, X1 h, X10 h).
3 : Selección de la función:
- RE48ML12MW : A, B, C, Di.
- RE48MH13MW : A1, A2, H1, H2.
4 : Perilla de ajuste de temporización Ø 39 mm.
5 : Perilla naranja, ajuste de tiempo de impulso (L / Li).
6 : Perilla blanca, ajuste de tiempo de pausa (L / Li).
7 : Indicador amarillo, estado del relé temporizado de salida.
8 : Indicador verde, estado de la alimentación (intermitente durante la temporización).</p> | <p>1 : Selezione della base di tempo (12 e 30).
2 : Selezione dell'unità di tempo (X0,1 s, X1 s, X10 s, X1 mn, X10 mn, X1 h, X10 h).
3 : Selezione della funzione :
- RE48ML12MW: A, B, C, Di.
- RE48MH13MW: A1, A2, H1, H2.
4 : Quadrante di regolazione temporizzazione Ø 39 mm.
5 : Quadrante arancione, regolazione del tempo d'impulso (L / Li).
6 : Quadrante bianco, regolazione del tempo di pausa (L / Li).
7 : Spia gialla, stato del relé temporizzato di uscita.
8 : Spia verde, stato dell'alimentazione (lampeggia durante la temporizzazione).</p> |
|---|--|---|--|---|

Généralités

Fonctions :
A, B, C, Di, L, Li, A, A1, A2, H1, H2

14 gammes de temporisation :
0,02 s à 1,2 s 0,5 mn à 30 mn
0,05 s à 3 s 2 mn à 120 mn
0,2 s à 12 s 5 mn à 300 mn
0,5 s à 30 s 0,2 h à 12 h
2 s à 120 s 0,5 h à 30 h
5 s à 300 s 2 h à 120 h
0,2 mn à 12 mn 5 h à 300 h

ex: 0,5 s à 30 s (sélecteur n°1 sur 30)
(sélecteur n°2 sur X1s)

RE48A ●●12MW
Sortie par 1 relais double inverseur temporisé

RE48A MH13MW
Sortie 2 relais simples inverseurs temporisés ou instantanés suivant fonction.

Alimentation :
24 à 240 V ~

Intensité nominale par contact
5 A/250 VAC

Degré de protection selon IEC 60529
Boîtier : IP 40
Face avant : IP 50

Degré de pollution : catégorie 3

General

Functions:
A, B, C, Di, L, Li, A, A1, A2, H1, H2

14 timing ranges:
0.02 s to 1.2 s 0.5 mn to 30 mn
0.05 s to 3 s 2 mn to 120 mn
0.2 s to 12 s 5 mn to 300 mn
0.5 s to 30 s 0.2 h to 12 h
2 s to 120 s 0.5 h to 30 h
5 s to 300 s 2 h to 120 h
0.2 mn to 12 mn 5 h to 300 h

i.e.: 0.5 s to 30 s (selector 1 on 30)
(selector 2 on X1s)

RE48A ●●12MW
Output by 1 double changeover time delay relay

RE48A MH13MW
Output by 2 single changeover time delay or instantaneous relays according to function.

Power supply:
24 to 240 V ~

Rated current per contact
5 A/250 VAC

Degree of protection conforming to IEC 60529
Housing : IP 40
Front face : IP 50

Degree of pollution: category 3

Allgemeines

Funktionen :
A, B, C, Di, L, Li, A, A1, A2, H1, H2

14 Zeitbeiche :
0,02 s bis 1,2 s 0,5 mn bis 30 mn
0,05 s bis 3 s 2 mn bis 120 mn
0,2 s bis 12 s 5 mn bis 300 mn
0,5 s bis 30 s 0,2 h bis 12 h
2 s bis 120 s 0,5 h bis 30 h
5 s bis 300 s 2 h bis 120 h
0,2 mn bis 12 mn 5 h bis 300 h

z.B: 0,5 s bis 30 s (Wahlschalter Nr. 1 auf 30)
(Wahlschalter Nr. 2 auf X1s)

RE48A ●●12MW
Ausgang über 1 ansprechverzögertes Doppelwechsler-Relais

RE48A MH13MW
Ausgang Doppelwechsler-Zeitrelais, ansprechverzögert oder funktionsabhängig ohne Verzögerung

Stromversorgung :
24 bis 240 V ~

Nominale Stromstärke pro Kontakt
5 A/250 VAC

Schutzgrad gemäß IEC 60529
Gehäuse : IP 40
Vorderseite : IP 50

Verschmutzungsgrad: Kategorie 3

Generalidades

Funciones :
A, B, C, Di, L, Li, A, A1, A2, H1, H2

14 gamas de temporización :
0,02 s a 1,2 s 0,5 mn a 30 mn
0,05 s a 3 s 2 mn a 120 mn
0,2 s a 12 s 5 mn a 300 mn
0,5 s a 30 s 0,2 h a 12 h
2 s a 120 s 0,5 h a 30 h
5 s a 300 s 2 h a 120 h
0,2 mn a 12 mn 5 h a 300 h

expl: 0,5 s a 30 s (selector n°1 en 30)
(selector n°2 en X1s)

RE48A ●●12MW
Salida con un relé doble inversor temporizado

RE48A MH13MW
Salida 2 relés simple inversor temporizado o instantáneo según función

Alimentación :
24 a 240 V ~

Intensidad nominal por contacto
5 A/250 VAC

Grado de protección según IEC 60529
Unidad : IP 40
Cara anterior : IP 50

Grado de polución: categoría 3

Generalità'

Funzioni :
A, B, C, Di, L, Li, A, A1, A2, H1, H2

14 sequenze di temporizzazione :
0,02 s a 1,2 s 0,5 mn a 30 mn
0,05 s a 3 s 2 mn a 120 mn
0,2 s a 12 s 5 mn a 300 mn
0,5 s a 30 s 0,2 h a 12 h
2 s a 120 s 0,5 h a 30 h
5 s a 300 s 2 h a 120 h
0,2 mn a 12 mn 5 h a 300 h

es.: 0,5 s a 30 s (selettore n°1 su 30)
(selettore n°2 su X1s)

RE48A ●●12MW
Uscita con 1 relé doppio invertitore temporizzati

RE48A MH13MW
Uscita 2 relé semplice invertitore temporizzato o istantaneo, a seconda della funzione.

Alimentazione :
24 a 240 V ~

Intensità nominale con contatto
5 A/250 VAC

Grado di protezione secondo IEC 60529
Modulo : IP 40
Pannello anteriore : IP 50

Grado d'inquinamento: categoria 3

Précautions d'emploi :

Deux minuteries ou plus peuvent être commandées simultanément par un seul contact de commande (Start, Gate ou Reset) à condition que les bornes (2) soient reliées entre elles.

Une modification de réglage sur potentiomètre 4, 5, 6 est prise en compte immédiatement.
Une modification des gammes de temps ou des fonctions sur les commutateurs 1, 2, 3, ainsi que le strap sur bornes ② et ⑥ L/Li doit s'effectuer hors tension. Elle est prise en compte à la mise sous tension suivante ou après un Reset.

RE48A CV
Attention aux cadencements trop rapides (durée de vie du relais de sortie atteinte rapidement).

User precautions:

2 timers or more can be controlled simultaneously via a single control contact (Start, Gate or Reset) as long as the terminals (2) are connected together.

Modification of setting on potentiometers 4, 5, 6 is taken into account immediately.
Modification of timing ranges or functions on switches 1, 2, 3, as well as the strap on terminals ② and ⑥ L/Li should be carried out only with the power turned off.
They will be taken into account at next switch-on or after Reset

RE48A CV
Care must be taken to avoid rates which are too fast (service life of the output relay is significantly shortened).

Vorsichtsmassnahmen :

Über einen einzigen Steuerkontakt (Start, Gate oder Reset) können 2 Zeitrelais oder länger gleichzeitig gesteuert werden, vorausgesetzt, die Klemmen (2) sind miteinander verbunden.

Eine Veränderung der Einstellung am Potentiometer 4,5,6 wird sofort berücksichtigt. Veränderungen der Zeitbereiche oder Funktionen an den Schaltern 1,2,3 sowie das Anlegen des Kontakts an den Kontaktstellen ② und ⑥ L/Li müssen bei spannungslosem Betrieb vorgenommen werden. Sie werden bei dem nächsten Anlegen der Spannung oder nach einem RESET berücksichtigt.

RE48A CV
Vorsicht vor zu hoher Taktung, die Lebensdauer des Ausgangsrelais wird zu schnell erreicht.

Precauciones de utilización :

2 temporizadores o más pueden controlarse simultáneamente mediante un solo contacto de mando (arranque, gate o reset) siempre que los terminales(2) estén interconectados entre sí.

la modificación de reglaje en los potenciómetros 4, 5, y 6 es instantánea.
La modificación de las gamas o funciones de tiempo en los conmutadores 1, 2, 3, así como el puente en los bornes ② y ⑥ L/Li sólo deben realizarse con la alimentación desconectada. Los cambios se validan cuandola alimentacion se aplica a los terminales o tras un Reset

RE48A CV
Atención a la frecuencia de salida demasiado rápida (la duración de vida del relé de salida disminua).

Precauzioni d'impiego :

Ugualo o superiore a 2 temporizzatori possono essere comandati simultaneamente da un solo contatto di comando (Start, Gate o Reset) a condizione che i morsetti (2) siano collegati tra loro.

Le modifiche delle regolazioni sui potenziometri 4, 5, 6 hanno effetto immediatamente.
Le modifiche delle gamme di tempo o delle funzioni sui commutatori 1, 2, 3 e lo strap sui morsetti ② e ⑥ L/Li devono essere effettuati unicamente fuori tensione. Hanno effetto alla successiva messa sotto tensione o dopo un Reset.

RE48A CV
Attenzione ad alternanze di velocità troppo rapide (ladurata del relé di uscita si esaurisce rapidamente).

⚠ DANGER

RISQUES D'EXPLOSION
- Couper l'alimentation avant d'installer, de câbler ou d'effectuer une opération de maintenance.

Le non-respect de ces précautions entraînera la mort, des lésions corporelles graves ou des dommages matériels.

⚠ DANGER

HAZARD OF ELECTRIC SHOCK, BURN OR EXPLOSION
- Turn power off before installing, removing, wiring or maintaining the equipment.
Failure to follow this instruction will result in death, serious injury or equipment damage.

⚠ GEFAHR!

EXPLOSIONSGEFAHR
- Unterbrechen Sie die Stromversorgung vor dem Installieren, Verkabeln oder Wartungsoperationen.
Die Nichtbeachtung dieser Sicherheitsmassnahmen führt zum Tode, zu schweren Körperverletzungen oder Materialschäden.

⚠ PELIGRO

RIESGO DE EXPLOSION
- Desconecte la alimentación antes de realizar unainstalación, un cableado, o el mantenimiento del equipo.
La no observación de esta advertencia provocará la muerte, heridas serias o el deterioro del equipo.

⚠ PERICOLO

RISCHI DI ESPLOSIONE
- Prima di procedere all'installazione, effettuare operazioni di manutenzione o di intervenire sui cavi, togliere l'alimentazione
La mancata osservanza di queste precauzioni può provocare decesso, lesioni corporee gravi o danni materiali

⚠ AVERTISSEMENT

RISQUE D'EXPLOSION
- Le remplacement de composant risque d'affecter la conformité de l'équipement à la classe I, Division 2, selon CSA.C22-2 No 213.
- Assurez-vous que la tension d'alimentation du produit, avec ses tolérances, est compatible avec celle du réseau.
- Assurez-vous que l'alimentation est coupée ou que la zone ne présente aucun danger avant de connecter l'équipement.

OPERATION D'EQUIPEMENT NON INTENTIONNELLE
- Ce produit ne doit pas être utilisé dans des fonctions critiques de machine de sûreté.
- Là où il existe des risques pour le personnel et/ou le matériel, utiliser les contacts de sécurité câblés appropriés.
- Veuillez ne pas démonter, réparer, ni modifier le produit.
Cette minuterie est conçue pour fonctionner dans une enceinte conforme aux spécifications décrites dans les présentes instructions
- Installez les produits dans un environnement de fonctionnement normal, décrites ci-dessus.
- Choisissez un fusible IEC 60127 correspondant aux limites de tensions et de courant spécifiés, afin de protéger la ligne électrique et les circuit de sortie.
Le non-respect de ces précautions peut entraîner la mort, des lésions corporelles graves ou l'endommagement du matériel.

⚠ WARNING

EXPLOSION HAZARD
- Substitution of components may impair suitability for class I, Div 2 compliance according to CSA.C22-2 No 213.
- Confirm that the product power supply voltage and its tolerances are compatible with those of the network.
- Do not disconnect equipment unless power has been switched off or the area is known to be non-hazardous.
- This product contains a battery; do not discard the module in fire.

UNINTENDED EQUIPMENT OPERATION
- This product is not intended for use in safety critical machine functions.
- Where personnel and or equipment hazard exist, use appropriate hard-wired safety interlocks.
- Do not disassemble, repair or modify the product.
- This timer is designed for use within an enclosure according to specifications described in these instructions.
- Install the product in the operating environmental conditions described above.
- Select an IEC 60127 approved fuse meeting the specified voltage and current limitations to help protect the power line and output circuits.
Failure to follow this instruction can result in death, serious injury, or equipment damage.

⚠ WARNUNG!

EXPLOSIONSGEFAHR
- Der Austausch einer Komponente kann die Normenkonformität der Ausrüstung beeinflussen (Schutzklasse I, Division 2, laut CSA.C22-2 No 213.
- Stelle Sie sicher, dass die Versorgungsspannung des Produkts einschließlich Toleranzen mit den Netzbedingungen vereinbar ist.
- Bevor Sie die Ausrüstung anschließen, sicherstellen, dass die Versorgung unterbrochen ist oder der Arbeitsbereich keine Risiken aufweist
RISIKEN BEI UNBEABSICHTIGTEM BETRIEB DER AUSTRÜSTUNG
- Dieses Produkt darf nicht in kritisch sicherheitsrelevanten Funktionen der Maschine eingesetzt werden.
- Falls Risiken für Personal und/oder Material bestehen, nur die entsprechenden Spannungs- und Umgebungsbedingungen installiert werden.
- Wählen Sie für die spezifizierten Spannungs- und Versorgungswerte eine Sicherung vom Typ IEC 60127, um die Stromversorgungsleitung und den Ausgangs- kreislauf zu schützen.
Die Nichtbeachtung dieser Sicherheitsmassnahmen kann zum Tode, zu schweren Körperverletzungen oder Materialschäden führen.

⚠ ADVERTENCIA

RIESGO DE EXPLOSION
- La sustitución de los componentes puede dañar la adecuación a la clase I, División 2, según CSA. C22-2 No 213.
- Asegúrese de que la tensión de alimentación del producto y sus tolerancias son compatibles con las de la red eléctrica.
- No conecte el equipo a menos que se haya eliminado la alimentación o que la zona no sea peligrosa.
- Este producto contiene una pila, no tire el módulo al fuego.

OPERACION DEL EQUIPO INVOLUNTARIA
- Este producto no esta diseñado para un uso en funciones críticas de una maquina de seguridad.
- Donde existan riesgos para el personal o el equipamiento, use cierres de seguridad cableados adaptados.
- No desmonte, repare ni modifique los producto .
- Este temporizador ha sido diseñado para uso en unrecinto cerrado, según las especificaciones que sedescriben en estas instrucciones.
- Instale el producto en las condiciones de entornode funcionamiento descritas más arriba.
- Elija un fusible IEC 60127 certificado para las limitaciones de tensión y corriente especificadas para proteger la línea eléctrica y el circuito de salida.
La no observación de esta advertencia puede provocar la muerte, heridas serias o el deterioro del equipo.

⚠ AVVERTENZA

RISCHI DI ESPLOSIONE
- La sostituzione di componenti può compromettere la conformità dell'apparecchiatura alla classe I, Divisione 2, secondo CSA.C22-2 No 213.
- Assicurarsi che la tensione di alimentazione del prodotto e le relative tolleranze sia compatibile con quelle della rete.
- Assicurarsi che l'alimentazione sia stata interrotta e che la zona non presenti nessun pericolo prima di collegare l'apparecchiatura.
PRECAUZIONI PER L'USO DELL'APPARECCHIATURA
- Questo prodotto non deve essere utilizzato in funzioni critiche di macchina di sicurezza.
- Qualora vi siano rischi per il personale e/o per il materiale, utilizzare i contatti di sicurezza ed i cavi appropriati.
- Non smontare, riparare o modificare il prodotto.
- Installare questo temporizzatore in ambiente di funzionamento normale, come indicato.
- Per tensioni e correnti specifiche, utilizzare un fusibile IEC 60127 al fine di proteggere la linea elettrica ed il circuito di uscita.
La mancata osservanza di queste precauzioni può provocare decesso e lesioni corporee gravi, o danni materiali.

Encombrement et montage / Dimensions and assembly / Abmessungen / Dimensiones y montaje / Ingombro e montaggio

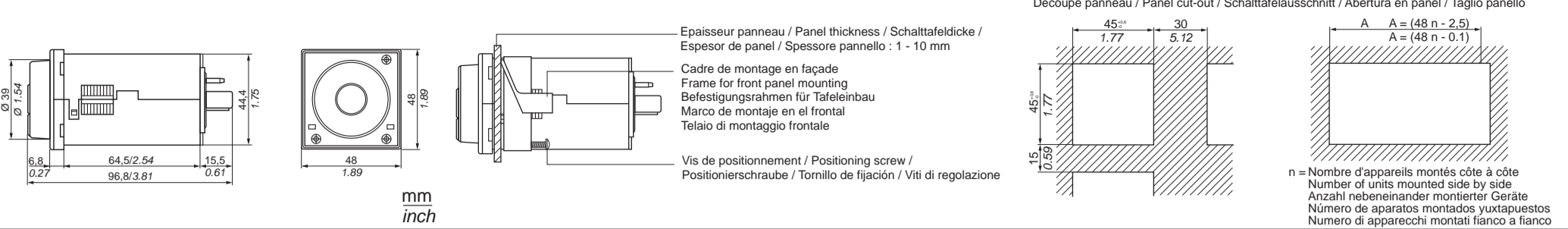

Utilisation - Branchement / Wiring - Diagram / Anschlußmöglichkeiten / Utilización - Conexiónado / Utilizzazione - Collegamento

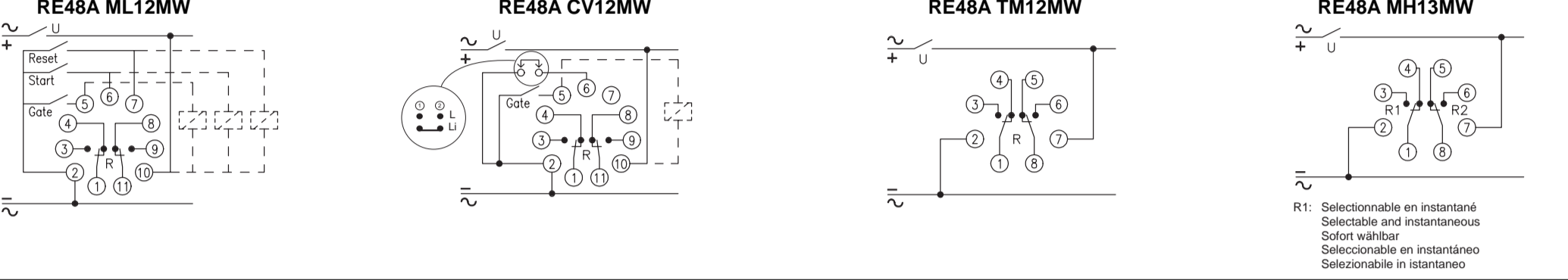

Fonctionnement

START (Commande)	Démarrage de la fonction (Impulsion 20ms mini)
GATE (Porte)	Blocage uniquement de la temporisation en court. (Impulsion 20ms mini)
RESET (Raz) <i>Priorité haute</i>	Réinitialisation de l'appareil sortie à OFF pendant que l'entrée RESET est active. (Impulsion 20ms mini)

Operation

START	Function start. (Pulse 20ms min)
GATE	Interrupt of time delay in progress only. (Pulse 20ms min)
RESET <i>High priority</i>	Reinitialisation of unit, output to OFF while RESET input is active. (Pulse 20ms min)

Funktion

START (Instruktion)	Beginn des Funktionsablaufs (Mindest-Impulsdauer 20ms)
GATE (Ein-/Ausgang)	Blockiert nur die laufende Ansprechverzögerung. (Mindest-Impulsdauer 20ms)
RESET (Reinitialisierung) <i>Hohe Priorität</i>	Reinitialisierung: Ausgang auf OFF bei aktiver RESET-Eingabe. (Mindest-Impulsdauer 20ms)

Funcionamiento

START (Mando)	Inicio de la función (Impulso 20ms mínimo)
GATE (Porte)	Bloqueo únicamente de la temporización en curso (Impulso 20ms mínimo)
RESET (Raz) <i>Prioridad alta</i>	Reiniciación del aparato de salida en OFF mientras la entrada RESET esté activa (Impulso 20ms mínimo)

Funzionamento

START (Comando)	Avvio della funzione (Impulso 20 ms min.)
GATE (Porta)	Blocco soltanto del tempo di pausa in corso (Impulso 20 ms min.)
RESET (Raz) <i>Alta priorità</i>	Reinizializzazione dell'apparecchio uscita su OFF, mentre l'entrata RESET è attiva (Impulso 20 ms min.)

Fonction A
"RESET" prioritaire sur "START" et "GATE"
"START" prioritaire sur "GATE"
"START" fonctionne sur front montant
"RESET" et "GATE" fonctionnent sur niveau

Function A
"RESET" is priority over "START" and "GATE"
"START" is priority over "GATE"
"START" functions on rising edge
"RESET" and "GATE" function on level

Funktion A
"RESET" prioritär auf "START" und "GATE"
"START" prioritär auf "GATE"
"START" funktioniert am Kurvenanstieg
"RESET" und "GATE" funktionieren auf dem Niveau

Función A
"RESET" prioritario en "START" y "GATE"
"START" prioritario en "GATE"
"START" funciona en borde ascendente
"RESET" y "GATE" funcionan según nivel

Funzionamento A
"RESET" prioritario su "START" e "GATE"
"START" prioritario su "GATE"
"START" funziona su fronte montante
"RESET" e "GATE" funzionano su livello

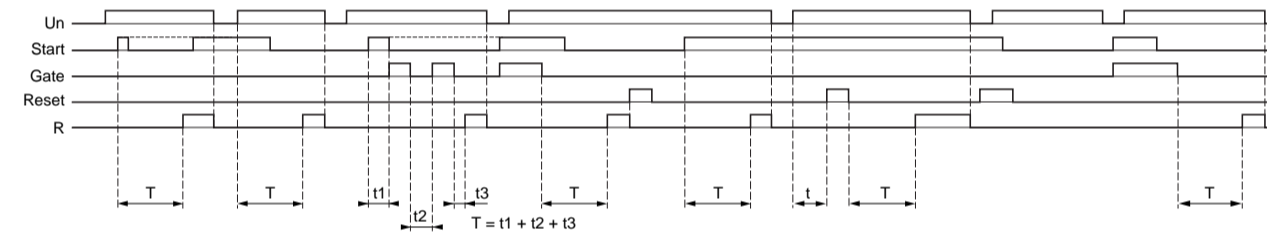

Fonction de base
Basic function
Grundfunktion
Función de base
Funzione di base

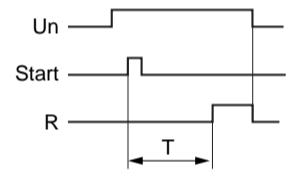

Fonction / Function / Funktion / Función / Funzionamento B

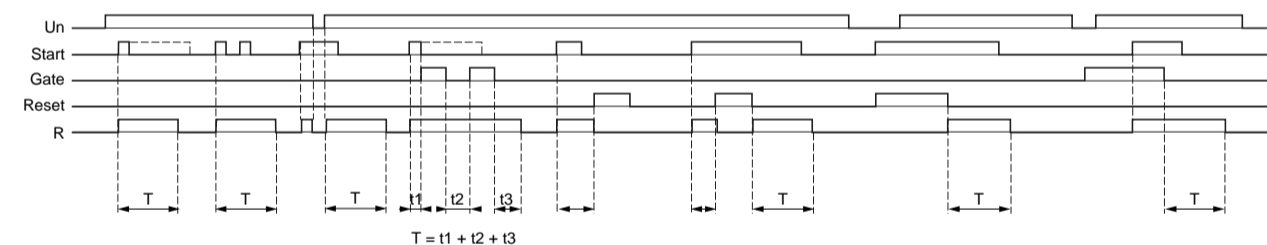

Fonction de base
Basic function
Grundfunktion
Función de base
Funzione di base

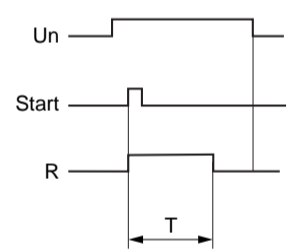

Fonction / Function / Funktion / Función / Funzionamento C

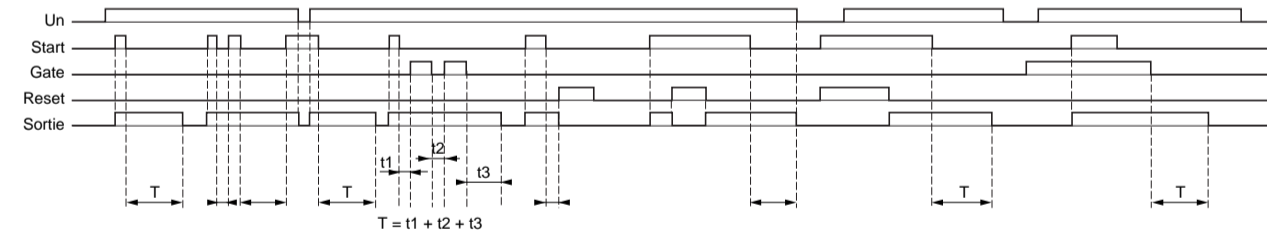

Fonction de base
Basic function
Grundfunktion
Función de base
Funzione di base

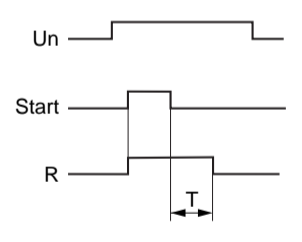

Fonction / Function / Funktion / Función / Funzionamento Di

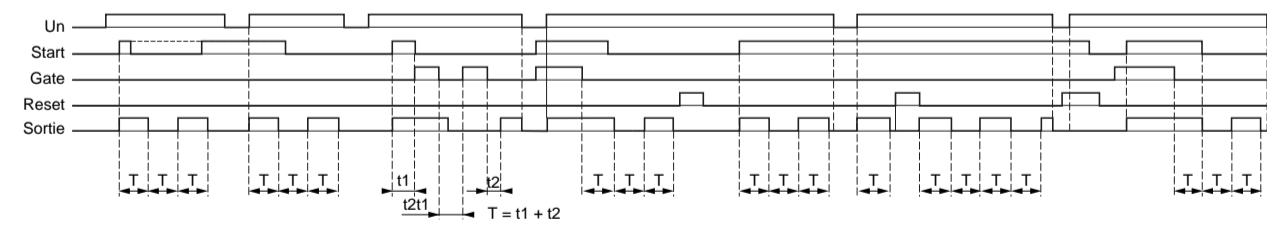

Fonction / Function / Funktion / Función / Funzionamento A1/A2

En mode fonction A1 seul R2 est temporisé, R1 est instantané
In A1 function mode, only R2 is time delayed, R1 being instantaneous
Im Betriebsmodus A1 ist nur R2 ansprechverzögert, R1 bleibt unverzögert
En modo función A1 sólo R2 está temporizado, R1 es instantáneo
In modalità funzione A1, soltanto R2 è temporeggiato, R1 è istantaneo

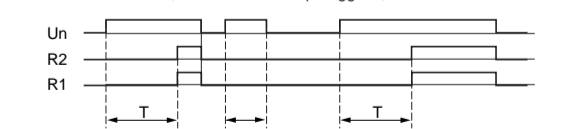

Fonction / Function / Funktion / Función / Funzionamento H1/H2

En mode fonction H1 seul R2 est temporisé, R1 est instantané
In H1 function mode, only R2 is time delayed, R1 being instantaneous
Im Betriebsmodus H1 ist nur R2 ansprechverzögert, R1 bleibt unverzögert
En modo función H1 sólo R2 está temporizado, R1 es instantáneo
In modalità funzione H1, soltanto R2 è temporeggiato, R1 è istantaneo

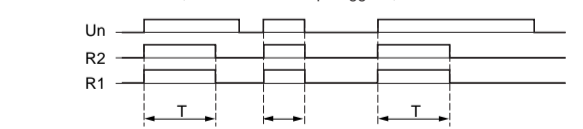

Fonction / Function / Funktion / Función / Funzionamento A RE48A TM 12 MW

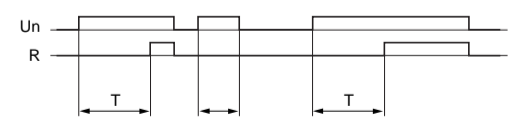

Fonction / Function / Funktion / Función / Funzionamento L

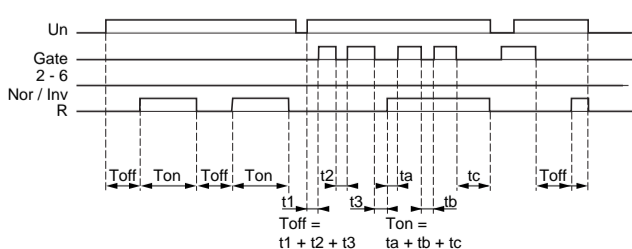

Fonction / Function / Funktion / Función / Funzionamento Li

